

Maîtrisez vos liquidités et gérez vos risques

[Cash Management Virtuel d'ING]

Michel Rutte Global Principal Product Manager

Paris | 15 mars 2016

Cash management Virtuel: pourquoi?

Les atouts du Cash Management Virtuel

Gestion des risques et maîtrise des flux

Centralisation

- Réduisez le nombre de comptes courants
- Centralisez la trésorerie multi-entités
- Gérez vos liquidités

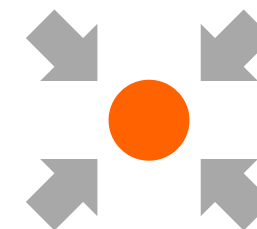

Processus

- Optimisez vos paiements et encaissements “pour compte de”
- Améliorez vos rapprochements comptables et de trésorerie
- Réduisez le délai moyen de paiement des clients

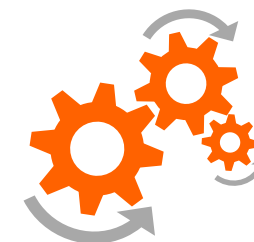

Gestion

- Connectez vos comptes multi-banques
- Gérez vos comptes virtuels vous-même
- Comptabilisez les prêts intragroupes



Cash Management Virtuel: 2 outils en 1

Virtual Bank Accounts et Virtual Ledger Accounts

Un exemple

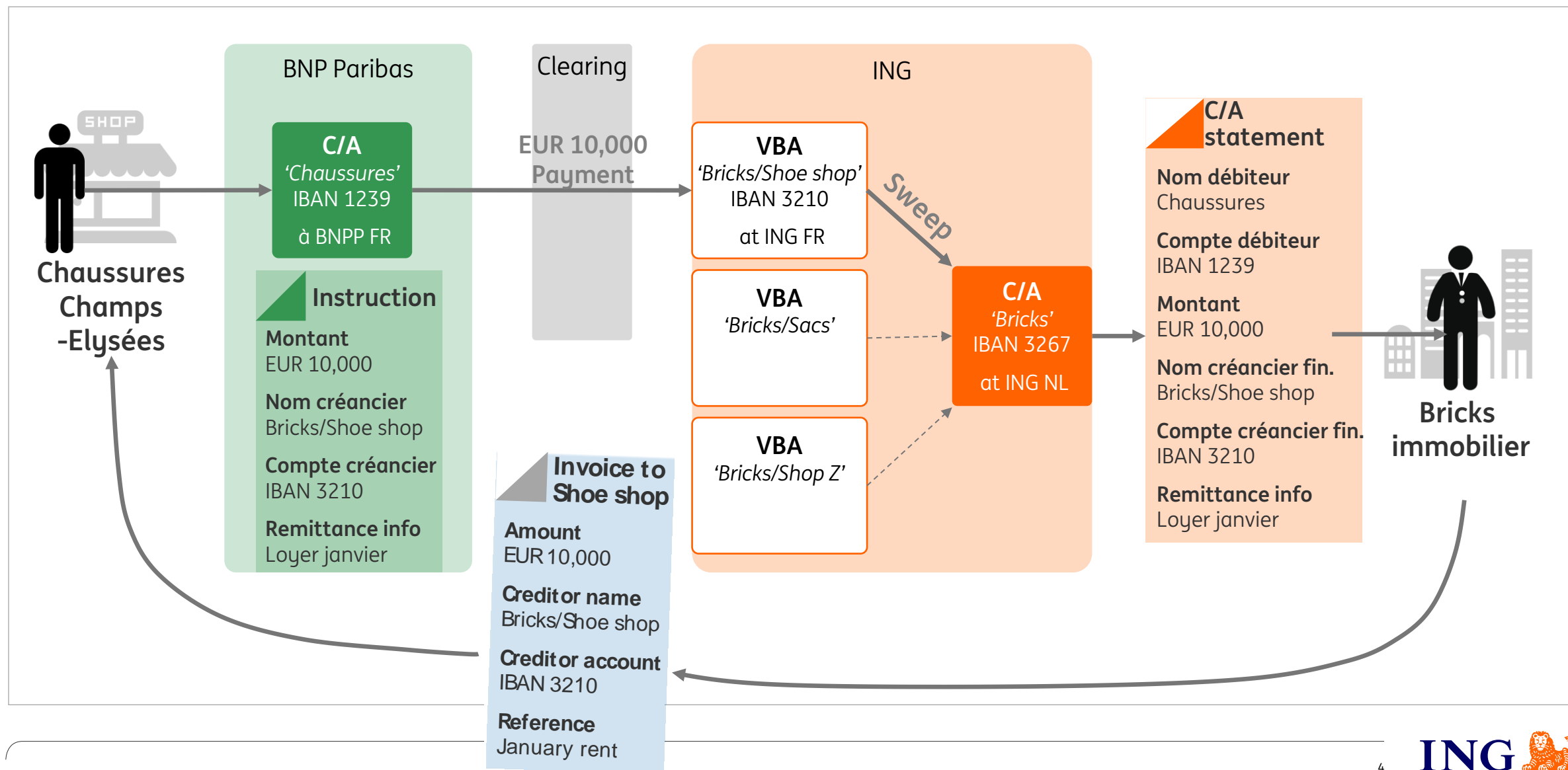

Virtual Bank Accounts

- Ni solde, intérêts ou autres conditions
- Reconnu au niveau du clearing local
- Mono-devise
- Un compte bancaire virtuel:
 - Ne nécessite pas toujours une prise en compte administrative et/ou comptable
 - Vérifiez les principes PCGR locaux dans vos différentes juridictions

Encaissements:

Toute transaction sur un compte virtuel est redirigée instantanément vers le compte pivot

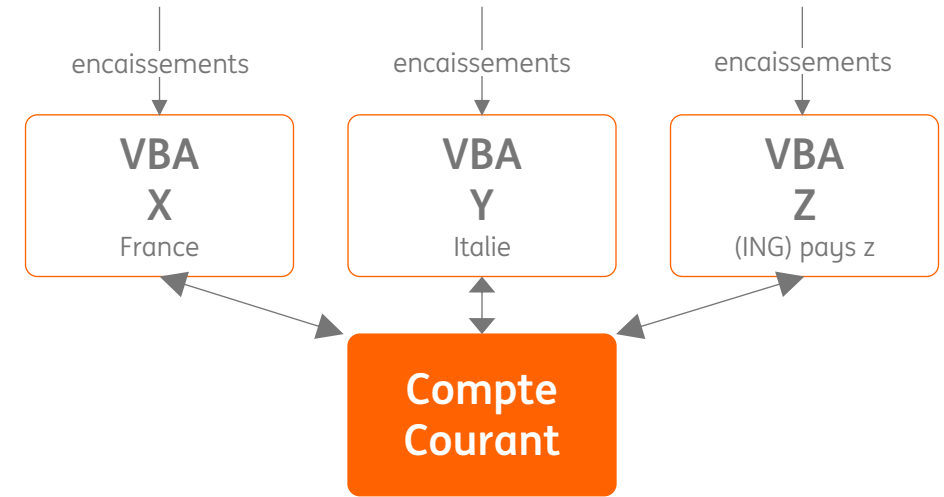

Réduisez le nombre de comptes courants

- Remplacez vos comptes courant par des comptes virtuels
- Localisation des comptes courants et VBA peuvent dévier

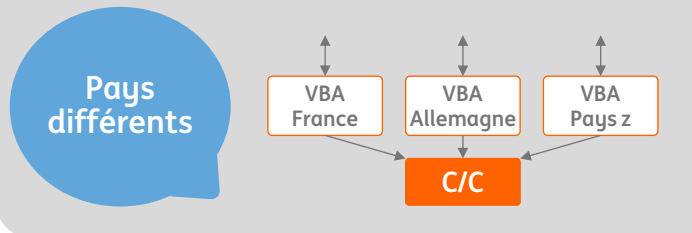

Améliorez votre rapprochement, réduisez le délai moyen de paiement

- Un compte virtuel par client, identification du payeur à 100%
- Relevé de compte au niveau du compte pivot; le VBA est indiqué en tant que débiteur final

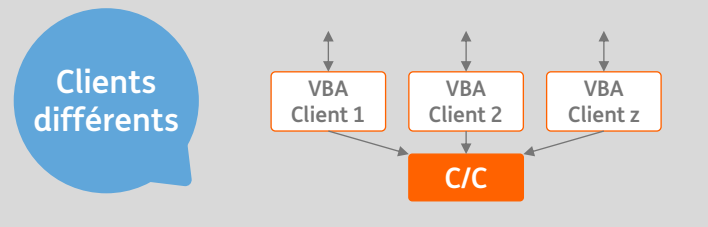

Centralisez la trésorerie "groupe"

- Effectuez vos encaissements "pour compte de"
- Un compte par filiale, identification du débiteur à 100%

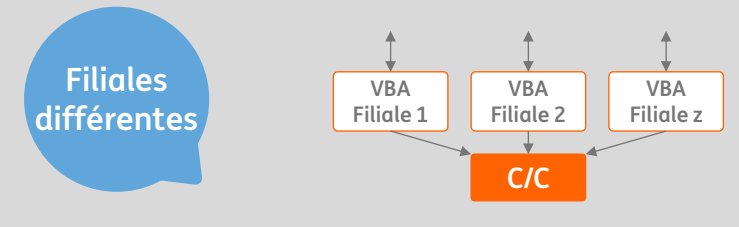

Virtual Ledger Accounts

Centralisez votre trésorerie et vos paiements/encaissements

- Créez des comptes virtuels VBA par filiale
- Les paiements et encaissements pour compte de sont facilités par les comptes virtuels VBA

POBO/COBO

- Tout mouvement est encaissé sur ou payé à partir du compte pivot (compte courant)
- Toute information sur le débiteur ou créancier final est retenue au niveau du compte virtuel

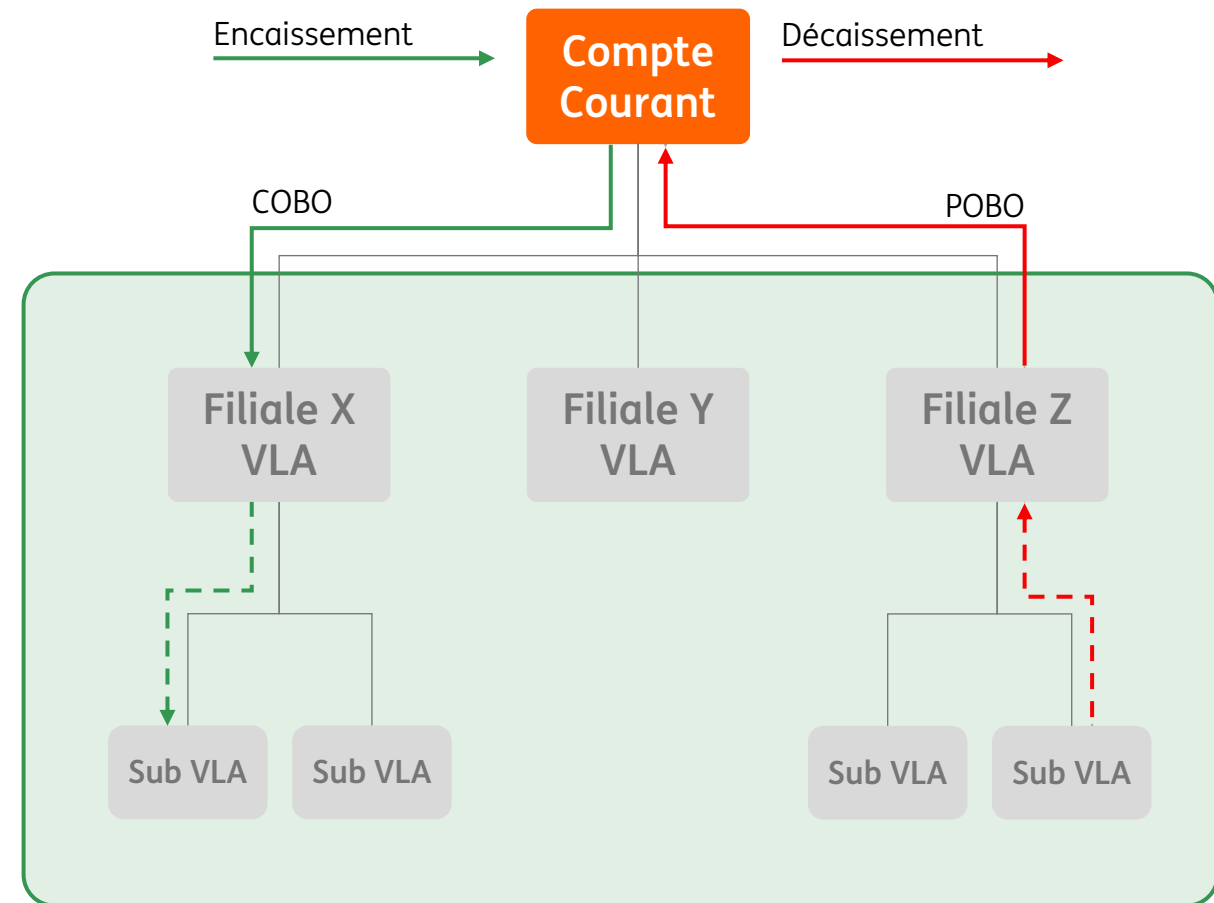

Améliorez votre rapprochement comptable

Afin de faciliter votre rapprochement comptable ou de trésorerie

- 1 Encaissement sur le compte courant
- 2 Identification et allocation automatiques des encaissements
- 3 Rapprochement automatique avec votre grand livre

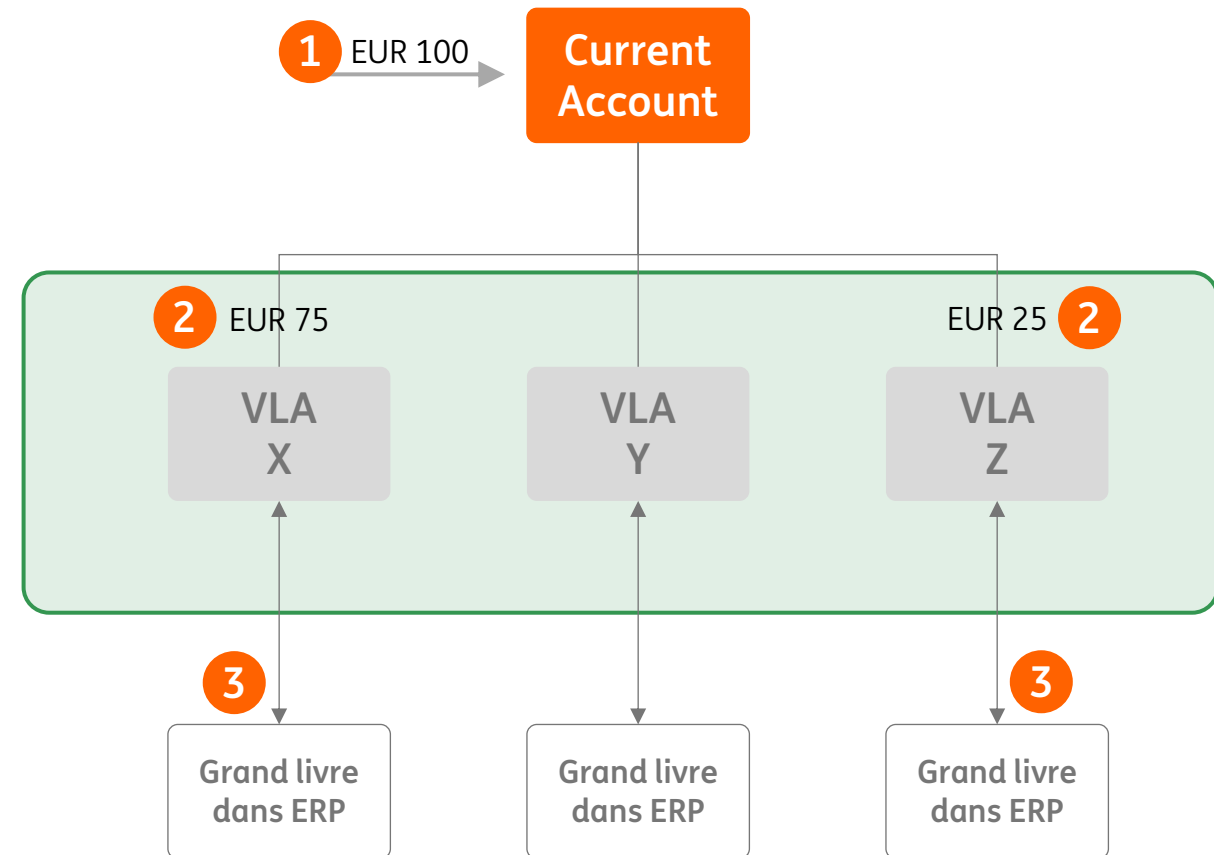

Gérez vos liquidités et comptabilisez les prêts intragroupes

- Changez vos positions VLA sans flux physiques
- Sur chaque VLA il est possible d'instaurer :
 - Des limites overdraft
 - Des intérêts
 - Des alertes

Comptabilisez les prêts intragroupes

- 1 Crédit de EUR 125 donnée par filiale A à filiale B
- 2 Administration automatisée du *montant du prêt* intragroupe

Gérer vos liquidités

- 1 Paiement de EUR 200 de filial C à filiale B
- 2 Administration automatisée du *paiement* intragroupe

Current Account			Filiale A VLA		Filiale B VLA		Filiale C VLA	
	500		500	500				
1	-/- 125		+ 125					
2	125 Emprunt	125 Crédit	625	500				
			+200	-/- 200				
	375		825	300				

Connectez vos comptes multi-banques

- Agrégation virtuelle des montants en devises différentes
- Multi-banque: consolidation des soldes
- Multidevises: hiérarchie du VLA en différentes devises
- Possibilité de voir vos soldes à chaque niveau de la hiérarchie, en toute devise disponible
- Les soldes multi-banques ne sont pas transférées vers ING (solde notionnel)

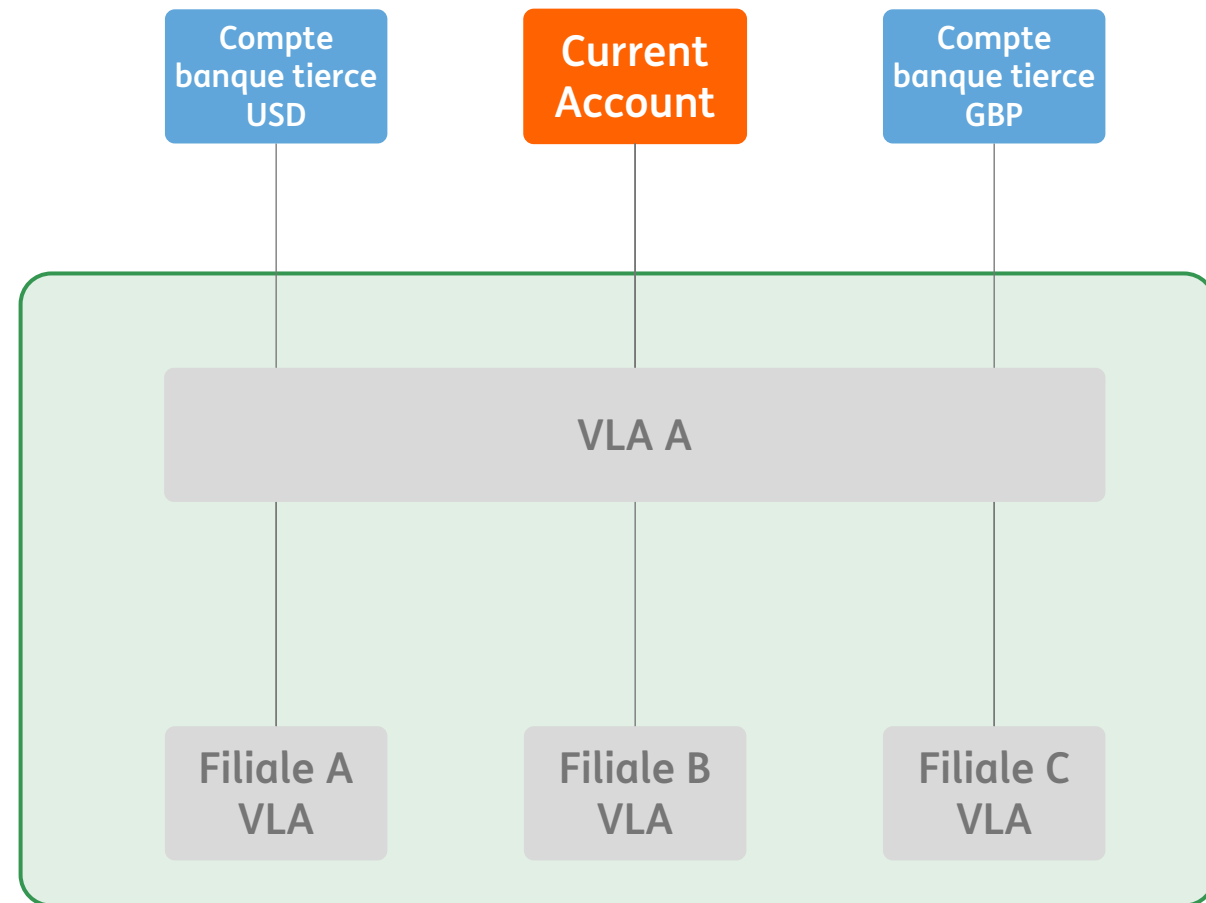

Cash Management Virtuel: 2 en 1

Cash Management Virtuel

- Réduisez le nombre de comptes courant
- Améliorez votre rapprochement;
 - Identification à 100% du débiteur (VBA)
 - Rapprochement comptable automatique (VLA)
 - Délais de règlement diminués (VBA & VLA)
- Centralisez les flux (POBO/COBO)
- Gérez les liquidités

Les outils VBA et VLA peuvent être combinés ou utilisés séparément

Virtual Bank Accounts (VBA) Outil d'acheminement des encaissements

- Accès local au clearing

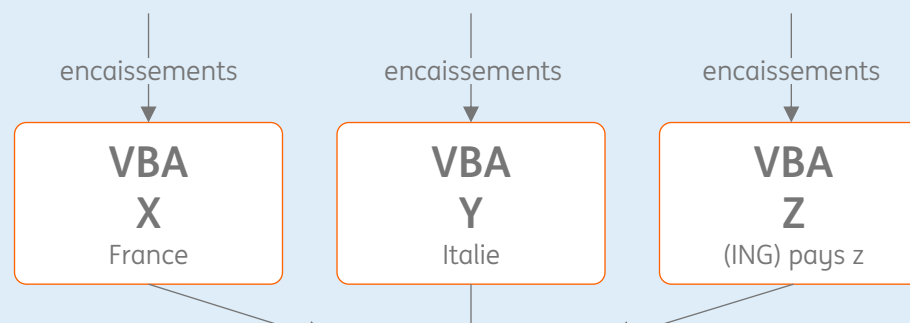

Virtual Ledger Accounts (VLA) Outil de cash management

- Comptabilisez les prêts intragroupes
- Autogérez les comptes
- Connectez les comptes de banques tierces

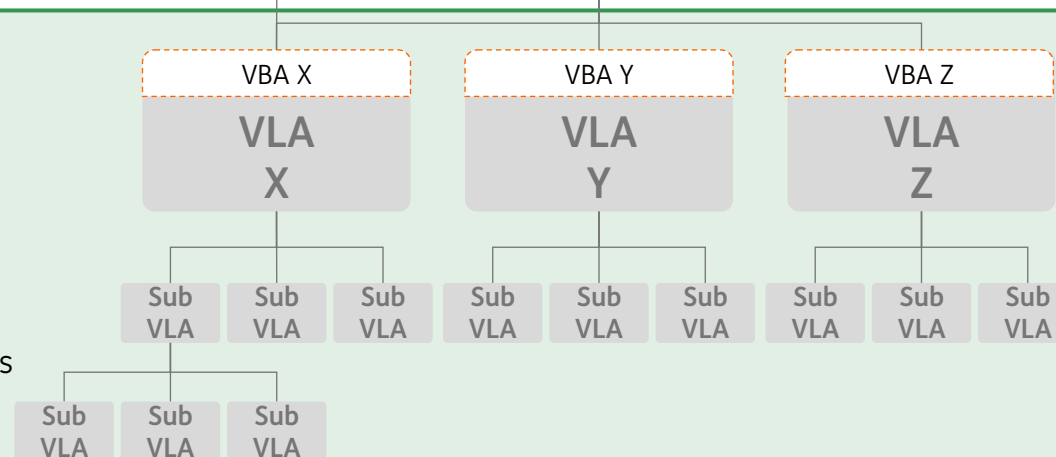

Disclaimer

Certain of the statements contained in this release are statements of future expectations and other forward-looking statements. These expectations are based on management's current views and assumptions and involve known and unknown risks and uncertainties. Actual results, performance or events may differ materially from those in such statements due to, among other things, (i) general economic conditions, in particular economic conditions in ING's core markets, (ii) changes in the availability of, and costs associated with, sources of liquidity such as interbank funding, as well as conditions in the credit markets generally, including changes in borrower and counterparty creditworthiness, (iii) the frequency and severity of insured loss events, (iv) mortality and morbidity levels and trends, (v) persistency levels, (vi) interest rate levels, (vii) currency exchange rates, (viii) general competitive factors, (ix) changes in laws and regulations, and (x) changes in the policies of governments and/or regulatory authorities. ING assumes no obligation to update any forward-looking information contained in this document. www.ing.com

ING does not have a commercial banking license in the U.S. and therefore is not permitted to conduct commercial banking business in the U.S. ING does offer a full array of wholesale financial products such as commercial lending and a full range of Financial Market products and services through its wholly owned subsidiary ING Financial Holdings LLC, and its affiliates in the U.S.